

MDR

配線図

● **基本配線**

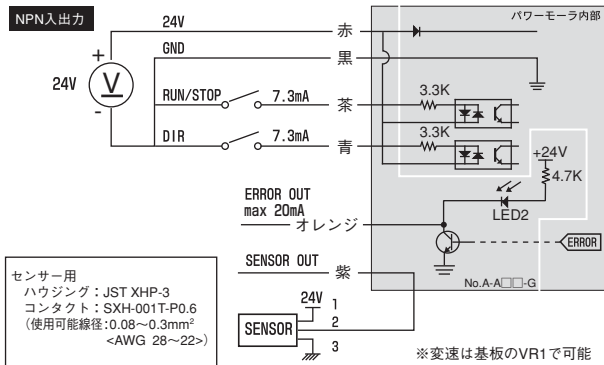

- DIR OFFの時モータケーブル側から見て反時計回り (CCW) に回転します。

適合機種

PM486XE・PM486XP・PM500XE・PM500XP・PM570XE・PM570XP・PM605XE・PM605XP

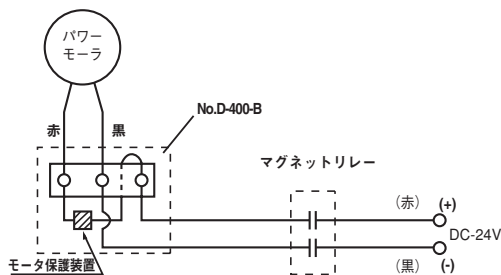

- 端子台にモータ保護装置を付属しておりますので、必ず端子台をご使用の上、上図のように接続してご使用ください。
- 通電するとリード線側から見て時計回り (CW) に回転します。
- 回転方向を逆にする時はパワーモータのリード線を入れ替えてください。

適合機種

PM380DS・PM427DS

● **ブレーキ内装仕様配線**

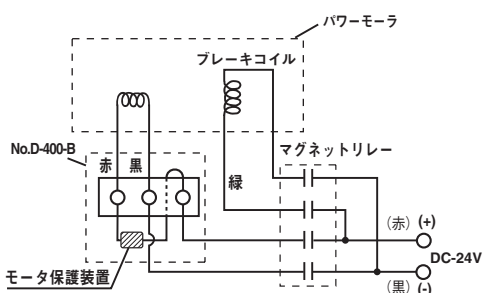

- 端子台にモータ保護装置を付属しておりますので、必ず端子台をご使用の上、上図のように接続してご使用ください。
- 通電するとリード線側から見て時計回り (CW) に回転します。
- 回転方向を逆にする時はパワーモータのリード線を入れ替えてください。

適合機種

PM380DS・PM427DS

● **防滴仕様配線**

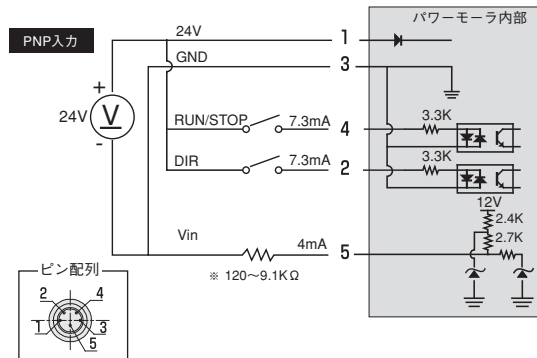

- DIR OFFの時モータケーブル側から見て反時計回り (CCW) に回転します。

適合機種

PM486XE・PM486XP・PM500XE・PM500XP・PM570XE・PM570XP・PM605XE・PM605XP

イントロ
ダクション

MDR

AC
パワー
モータ

コンベヤ
コンポー
ネンツ

資料

FE
シリーズ

FP
シリーズ

XE・XP
シリーズ

KE
シリーズ

テーバ
シリーズ

HS
シリーズ

DS
シリーズ

各種
オプション

専用
ドライバ

アクセ
サリ

選定方法

設計上
の注意

配線図

製作可能
寸法

モジュール
ユニット

AC

イントロ
ダクション

M D R

AC
パワー
モータ

コンベヤ
コンポー
ネンツ

資料

コンベヤ
用途別選定

ご採用
事例

ご注文
方法

φ38

φ42.7

φ48.6

φ50

φ57

φ60.5

φ76.3

テーバー

モータ
プーリ

各種
オプション

選定方法

設計上の
ご注意

配線図

電圧一覧

製作可能
寸法

配線図

● 基本配線

■ 3相200V

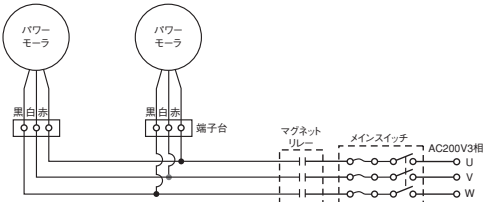

- 通電するとリード線側から見て時計回り (CW) に回転します。
- 回転方向を逆にする時は電源の3本線のうち2本の線を入れ替えてください。

適合機種

PM380AS・PM380AU・PM427AS・PM427AU・PM486BS
PM486BU・PM500BS・PM500BU・PM570AS・PM570BP
PM570AU・PM605AS・PM605BP・PM605AU・PMT42YS
PMT42AS・PMR42BS

■ 単相100V

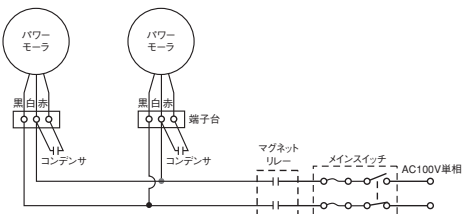

- 通電するとリード線側から見て時計回り (CW) に回転します。
- 回転方向を逆にする時は、パワーモータのリード線白と赤を入れ替えてください。
- コンデンサは内蔵されておりませんので、付属のコンデンサをフレームもしくは配電盤に取付けてください。

適合機種

PM380AS・PM427AS・PM486BS・PM500BS・PM570AS
PM605AS

■ 3相200V



- 通電するとリード線側から見て時計回り (CW) に回転します。
- 回転方向を逆にする場合は電源の3本線のうち2本の線を入れ替えてください。

適合機種

PM763BS・OR-F・OR-G

■ 3相200V



- 通電するとリード線側から見て反時計回り (CCW) に回転します。
- 回転方向を逆にする時は電源3本線のうち2本の線を入れ替えてください。

適合機種

IP-G

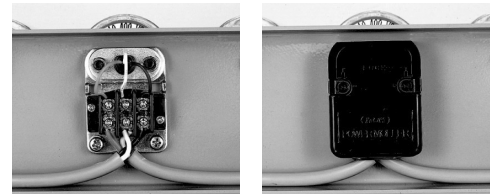

● ブレーキ内装仕様配線

■ 3相200V

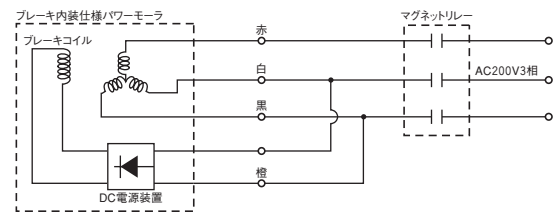

- DC電源装置内蔵型で、モータ電源と同じです。

適合機種

PM380AS・PM427AS・PM486BS・PM500BS・PM570AS
PM570BP・PM605AS・PM605BP

■ 単相100V

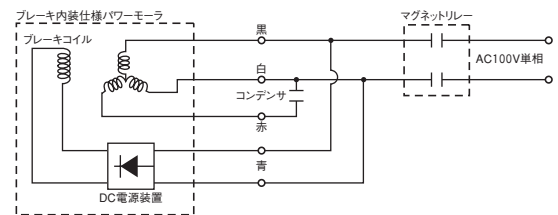

- DC電源装置内蔵型で、モータ電源と同じです。

適合機種

PM380AS・PM427AS・PM486BS・PM500BS・PM570AS
PM605AS

■ 3相200V

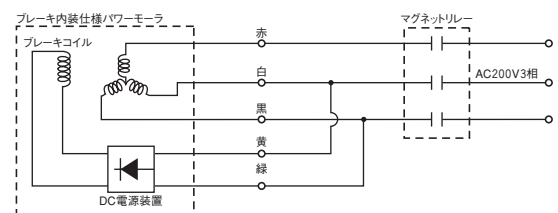

- DC電源装置内蔵型で、モータ電源と同じです。

適合機種

PM763BS



注意

- ・ ブレーキとモータの電源を別電源とする場合は別途ご相談ください。
- ・ クラッチを連続通電したままモータをON/OFFする場合は別途ご相談ください。
- ・ インバータ使用時には、ブレーキリード線と電磁式フリークラッチリード線の配線は一次側で制御してください。

AC

●電磁式フリークラッチ仕様配線

■3相200V

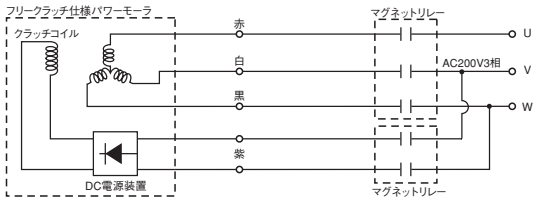

●DC電源装置内蔵型で、モータ電源と同じです。

適合機種

PM570AS・PM570AU・PM605AS・PM605AU

■単相100V

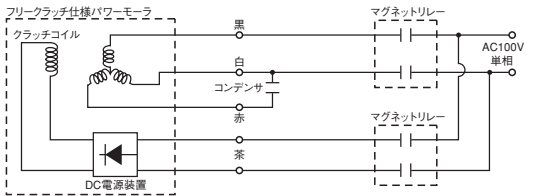

●DC電源装置内蔵型で、モータ電源と同じです。

適合機種

PM570AS・PM605AS

●電磁式フリークラッチ+ブレーキ内装仕様配線

■3相200V

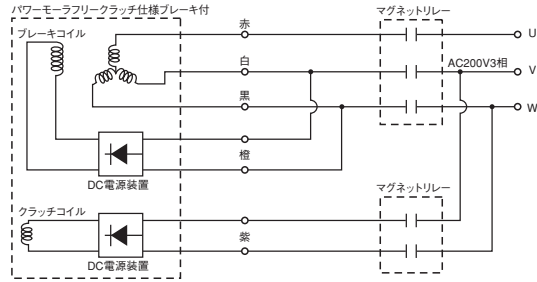

●DC電源装置内蔵型で、モータ電源と同じです。

適合機種

PM570AS・PM605AS

■単相100V

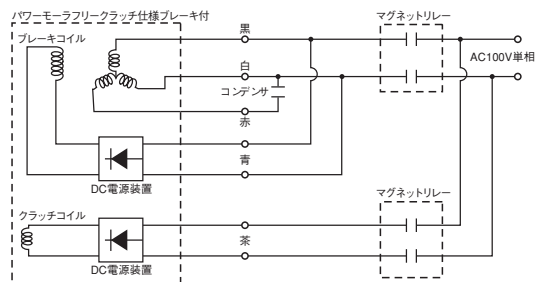

●DC電源装置内蔵型で、モータ電源と同じです。

適合機種

PM570AS・PM605AS

●No.A-800型(ワンタッチターミナル取付金具)配線

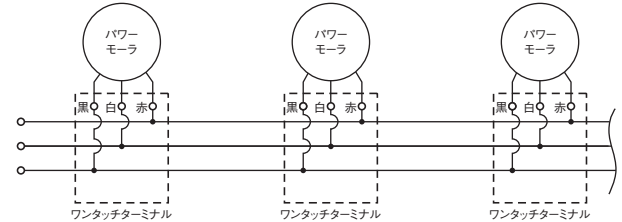

専用3線平行ビニールコード(別売品)をご使用ください。



注意

注文例: FC-01 - ※ $\frac{20}{200}$

※ $\frac{20}{200}$ mタイプか $\frac{200}{200}$ mタイプかを選択ください。

適合機種

PM570AS・PM570AU・PM570BP・PM605AS・PM605AU・PM605BP・PMT42AS

●インバータ使用時の配線

■ブレーキ内装仕様

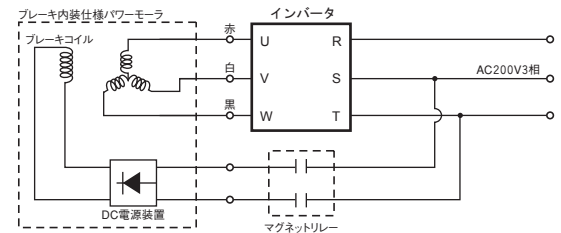

●DC電源装置内蔵型で、モータ電源と同じです。

適合機種

PM486BS・PM500BS・PM570AS・PM570BP・PM605AS
PM605BP・PM763BS

■電磁式フリークラッチ仕様

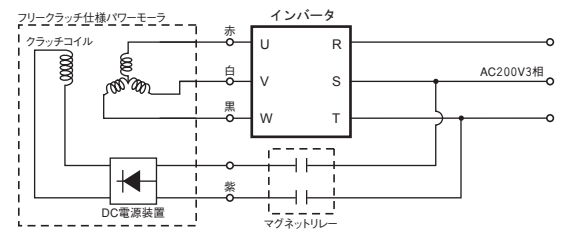

●DC電源装置内蔵型で、モータ電源と同じです。

適合機種

PM570AS・PM605AS



注意

- ・ブレーキとモータの電源を別電源とする場合は別途ご相談ください
- ・クラッチを連続通電したままモータをON/OFFする場合は別途ご相談ください。
- ・インバータ使用時には、ブレーキリード線と電磁式フリークラッチリード線の配線は一次側で制御してください。

イントロ
ダクション

M D R

AC
パワー
モータ

コンベヤ
コンポー
ネンツ

資 料

コンベヤ
用途別選定

ご採用
事例

ご注文
方法

φ38

φ42.7

φ48.6

φ50

φ57

φ60.5

φ76.3

テーバー

モータ
プーリ

各種
オプション

選定方法

設計上の
ご注意

配線図

電圧一覧

製作可能
寸法